

# novicam

ПРАВИЛЬНЫЙ ВЫБОР



## СЕТЕВОЙ (IP NETWORK) КОМПЛЕКТ ВИДЕОНАБЛЮДЕНИЯ WiFi KIT 1204

ПАСПОРТ ИЗДЕЛИЯ  
РУКОВОДСТВО ПОЛЬЗОВАТЕЛЯ  
ГАРАНТИЙНЫЙ ТАЛОН

### ПРЕДУПРЕЖДЕНИЕ

Пользователь системы несет ответственность за соблюдение всем положениям действующего законодательства в отношении мониторинга, записи видео и аудио сигнала. Novicam™ не несет ответственности за нарушение требований закона и иных правовых актов в процессе эксплуатации системы пользователем.

### ВНИМАНИЕ

Для предотвращения риска возникновения возгорания и/или опасности поражения электрическим током не подвергайте изделие воздействию дождя или влаги. Не вставляйте металлические объекты в отверстия для вентиляции и другие участки устройства.



Устройство чувствительно к прикосновениям (статическому электричеству).



Стрелка в виде молнии в равностороннем треугольнике предупреждает Пользователя о наличии электрического напряжения внутри устройства, которое может представлять для человека опасность поражения электрическим током.



Восклицательный знак в равностороннем треугольнике информирует Пользователя о наличии важных инструкций по эксплуатации и техническому обслуживанию, приложенных к изделию.

#### МЕРЫ ПРЕДОСТОРОЖНОСТИ:

1. Прежде чем начать работу с устройством, внимательно ознакомьтесь с Руководством пользователя.
2. Не разбирайте устройство, это может привести к неправильному функционированию устройства и, возможно, сделает гарантию недействительной.
3. Все электрические контакты соединяйте в полном соответствии с бирками и инструкциями, указанными в данном Руководстве. В противном случае Вы можете нанести изделию непоправимый ущерб и, тем самым, сделать гарантию недействительной.
4. Рекомендуется использовать защиту от импульсных скачков напряжения и грозозащиту перед введением изделия в эксплуатацию.
5. Не эксплуатируйте устройство в условиях когда температура, показатели влажности и технические характеристики источника питания превышают установленные значения для данного прибора.

**УВАЖАЕМЫЙ ПОКУПАТЕЛЬ!**

Поздравляем Вас с покупкой! Мы делаем все возможное, чтобы наша продукция удовлетворяла Вашим запросам.

Перед началом эксплуатации изделия, пожалуйста, внимательно ознакомьтесь с кратким руководством пользователя и с условиями гарантийного обслуживания.



**Модель: WIFI KIT 1204**

**ВСЕПОГОДНЫЙ Wi-Fi КОМПЛЕКТ ВИДЕОНАБЛЮДЕНИЯ**

Описание .....	5
Основные особенности .....	6
Комплектация .....	7
Указания по безопасной эксплуатации .....	8
Установка и подключение .....	10
Программирование и эксплуатация .....	16
Спецификация .....	34
Дополнительная информация .....	40
Гарантийный талон .....	41

**ОПИСАНИЕ**

Wi-Fi комплект видеонаблюдения от Novicam™ – это идеальное решение для оснащения Вашей квартиры, дачи, магазина или офиса. Такая система поможет защитить себя, свою семью или бизнес от внешних опасностей и мошенничества, даже если Вы находитесь далеко.

Оборудование идеально подобрано и настроено. В комплект входят необходимые крепления и удобный шаблон, который поможет быстро и точно наметить на поверхности отверстия для монтажа.

Компактный видеорегистратор легко спрятать от посторонних глаз и способен вести запись непрерывно, при движении или в заданные промежутки времени.

Вся система работает автономно и позволяет подключиться к ней из любой точки мира через Интернет. Для подключения с мобильных устройств разработано простое и удобное приложение, открывающее доступ ко всем возможностям системы.

Видеокамеры по умолчанию автоматически подключаются к Wi-Fi видеорегистратору, что упрощает настройку и уменьшает число подключаемых кабелей. Необходимо только обеспечить устройства питанием от ближайшего источника.

Теперь, находясь далеко от дома или офиса, Вы легко сможете контролировать своих детей, домашних работников или сотрудников.

## ОСНОВНЫЕ ОСОБЕННОСТИ

- Мобильное приложение для iOS и Android
- Полный комплект для подключения и установки
- Возможность записи по времени и по движению
- Поддержка протокола ONVIF
- Wi-Fi регистратор на 9 каналов
- Поддержка камер до 8 Мп
- Формат записи H.265+

## КОМПЛЕКТАЦИЯ



Рис.1 Пример комплектации WIFI KIT 1204

- |   |       |
|---|-------|
| ■ Wi-Fi видеорегистратор –                | 1 шт. |
| ■ Wi-Fi видеокамера –                     | 4 шт. |
| ■ Адаптер питания для видеорегистратора – | 1 шт. |
| ■ Адаптер питания для IP видеокамеры –    | 4 шт. |
| ■ USB-мышь –                              | 1 шт. |
| ■ Кабель питания HDD –                    | 1 шт. |
| ■ Кабель данных SATA –                    | 1 шт. |
| ■ Патч-корд RJ45 –                        | 1 шт. |
| ■ Влагозащищенный разъем –                | 4 шт. |
| ■ Форма для точного монтажа –             | 4 шт. |
| ■ Крепежный комплект HDD –                | 1 шт. |
| ■ Крепежный комплект для IP видеокамеры – | 4 шт. |
| ■ Шестигранный ключ –                     | 4 шт. |
| ■ CD-диск с ПО и инструкциями –           | 1 шт. |
| ■ Краткое руководство пользователя –      | 1 шт. |



**ВНИМАНИЕ:**

Компания оставляет за собой право вносить изменения в изделие без предварительного уведомления для улучшения качества продукта.

## УКАЗАНИЯ ПО БЕЗОПАСНОЙ ЭКСПЛУАТАЦИИ

### 1. Напряжение питания

- 1.1. Используйте только рекомендованное напряжение питания.
- 1.2. Перед включением оборудования убедитесь в том, что соединительные провода (разъемы) подключены с соблюдением полярности. Неверное соединение может привести к повреждению и/или неправильному функционированию оборудования.

### 2. Условия эксплуатации

- 2.1. Не располагайте видеореги­стратор в местах попадания прямых солнечных лучей. В противном случае это может привести к повреждению видеореги­стратора.
- 2.2. Не располагайте камеры в местах попадания в объектив прямых солнечных лучей или других источников яркого света. Это может привести к повреждению камеры, в независимости от того используется она или нет.
- 2.3. Строго соблюдайте установленный для данного видеореги­стратора и данных камер температурный режим.
- 2.4. Не устанавливайте видеореги­стратор и камеры:
  - в зонах с влажностью и уровнем загрязнения воздуха более 95%;
  - в области повышенного испарения и парообразования или усиленной вибрации.
  - на мягкие поверхности, а также поверхности, неспособные выдержать высокие температуры;
  - на металлические поверхности.
- 2.5. Не закрывайте вентиляционные отверстия видеореги­стратора.
- 2.6. Не размещайте видеореги­стратор и камеры в непосредственной близости от источников мощных электромагнитных полей (например: радиотелефон, микроволновая печь и т. д.), так как видеосигнал может быть искажен помехами.
- 2.7. При установке видеореги­стратора следует оставить достаточное пространство для легкого доступа к кабелю электропитания и выходам (разъемам) для дальнейшей эксплуатации оборудования.

## УКАЗАНИЯ ПО БЕЗОПАСНОЙ ЭКСПЛУАТАЦИИ

- 2.8. При монтаже камеры следует оставить достаточное пространство для свободного доступа к шнуру электропитания и выходам (разъемам) при дальнейшей эксплуатации изделия.
- 2.9. Предотвращайте механические повреждения видеореги­стратора и камер.
- 2.10. Регистратор требует ежемесячного обслуживания.

**ВНИМАНИЕ:**

Несоблюдение условий хранения и эксплуатации видеореги­стратора и камер могут привести к повреждению оборудования.

## УСТАНОВКА И ПОДКЛЮЧЕНИЕ

### УСТАНОВКА ЖЕСТКОГО ДИСКА

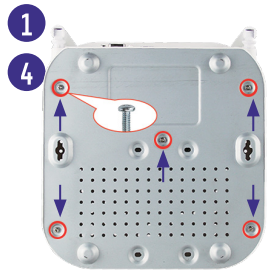

#### Шаг 1

Снимите нижнюю часть регистратора, предварительно открыв 5 фиксирующих винтов.

#### Шаг 2

Закрепите жесткий диск 4 винтами.

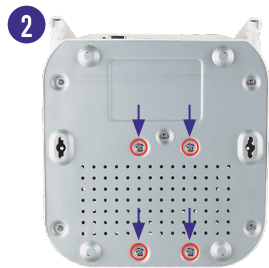

#### Шаг 3

Подключите, с помощью кабеля питания и кабеля SATA, жесткий диск к видеорегистратору

#### Шаг 4

Соберите верхнюю и нижнюю часть регистратора. Закрутите фиксирующие винты.



Рис.2 Установка жесткого диска



#### ВНИМАНИЕ:

При работе с чувствительными к статическому электричеству устройствами, такими как жесткий диск или регистратор, убедитесь в антистатической защите вашего рабочего места. Любая электростатическая энергия может повредить жесткий диск или видеорегистратор.

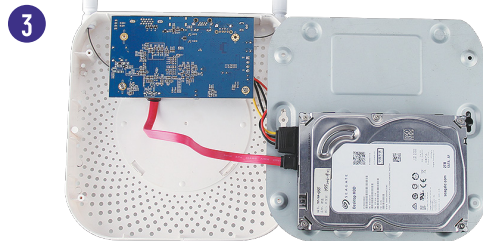
## УСТАНОВКА И ПОДКЛЮЧЕНИЕ

### ИНТЕРФЕЙС ПЕРЕДНЕЙ ПАНЕЛИ ВИДЕОРЕГИСТРАТОРА



Рис.3 Передняя панель видеорегистратора

- 1 Индикация питания
- 2 Индикация HDD

## УСТАНОВКА И ПОДКЛЮЧЕНИЕ

### ИНТЕРФЕЙСЫ ЗАДНЕЙ ПАНЕЛИ ВИДЕОРЕГИСТРАТОРА

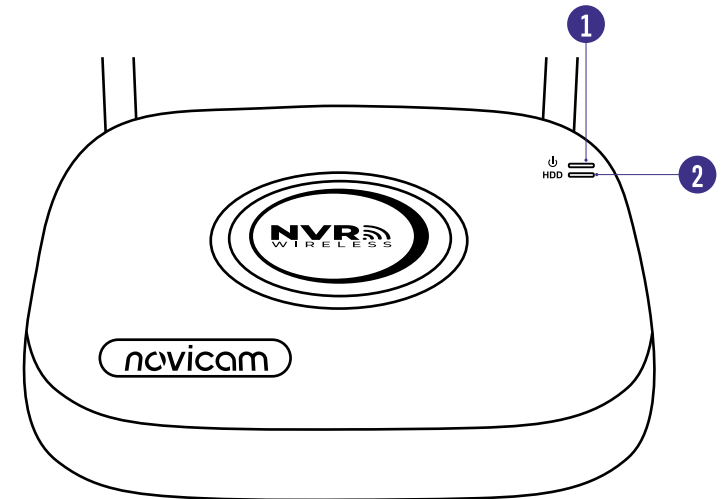

Рис.4 Интерфейсы подключения регистратора

- 1 RJ45 – Сетевой разъем
- 2 A – OUT – Аудиовыход
- 3 VGA – Вывод видео (VGA)
- 4 HDMI – Вывод видео (HDMI)
- 5 USB – USB-разъем стандарта 2.0, для подключения мыши и флеш-накопителей для обновления и копирования данных
- 6 POWER – DC-разъем для подключения питания (Постоянное напряжение 12 В)
- 7 Антенна 3 дБи

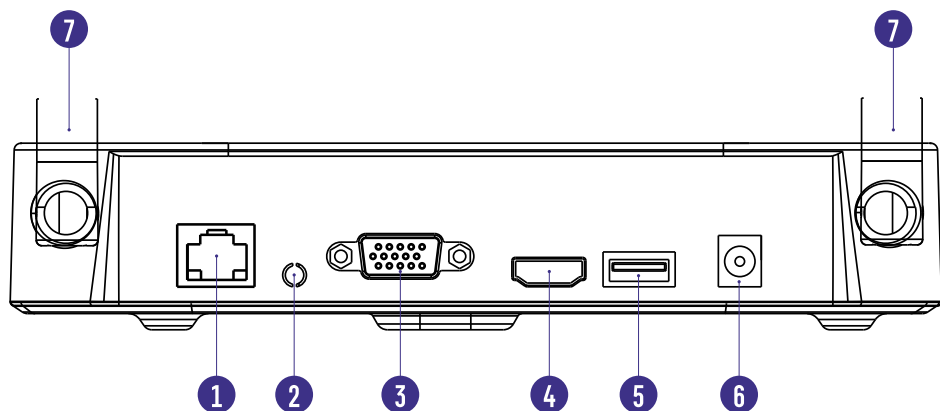

**ВНИМАНИЕ:**

Перед подключением питания убедитесь, что указанное номинальное напряжение соответствует напряжению местной электросети.

## УСТАНОВКА И ПОДКЛЮЧЕНИЕ

### ОПИСАНИЕ Wi-Fi ВИДЕОКАМЕРЫ



Рис.5 Описание камеры WIFI KIT 1204

- 1 Защитный козырек
- 2 Объектив
- 3 Антенна
- 4 Кронштейн
- 5 Основание – для стационарного монтажа на поверхность
- 6 Кнопка для беспроводного сопряжения
- 7 DC-разъем для подключения питания (Постоянное напряжение 12 В)

## УСТАНОВКА И ПОДКЛЮЧЕНИЕ

### УСТАНОВКА Wi-Fi ВИДЕОКАМЕРЫ

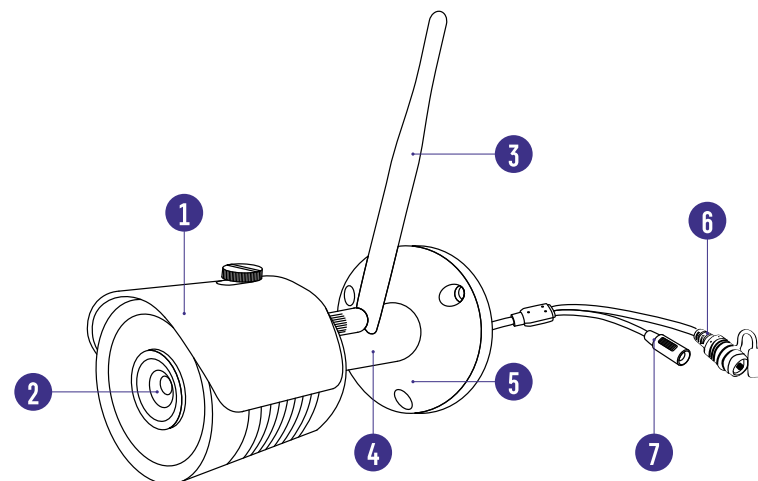

Рис.6 Установка камер WIFI KIT 1204

- Ослабьте фиксирующий винт на основании камеры;
- Закрепите основание на поверхности камеры с помощью комплектных винтов (А);
- Отрегулируйте направление обзора камеры и затяните фиксирующий винт (Б);
- Выполните калибровку антенны для хорошего сигнала с регистратором.

## УСТАНОВКА И ПОДКЛЮЧЕНИЕ

### СХЕМА ПОДКЛЮЧЕНИЯ

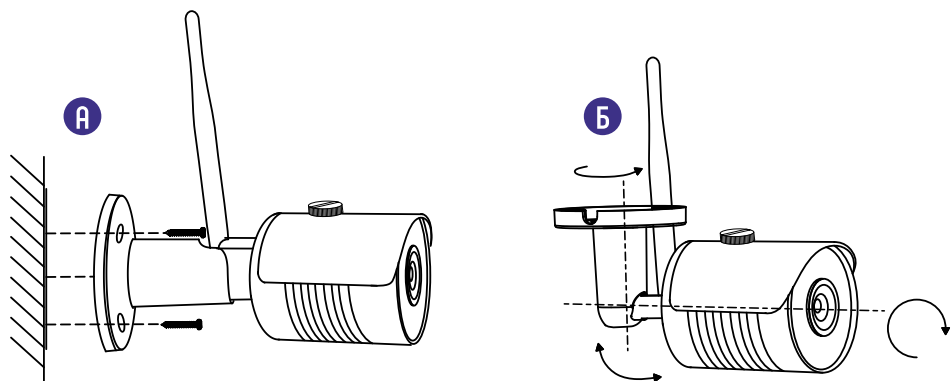

Рис.7 Пример подключения



## ПРОГРАММИРОВАНИЕ И ЭКСПЛУАТАЦИЯ

## ПЕРВОЕ ВКЛЮЧЕНИЕ

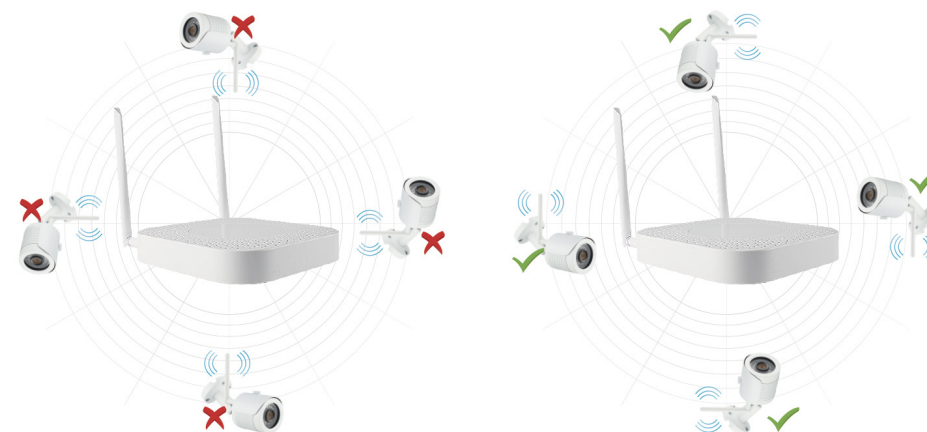
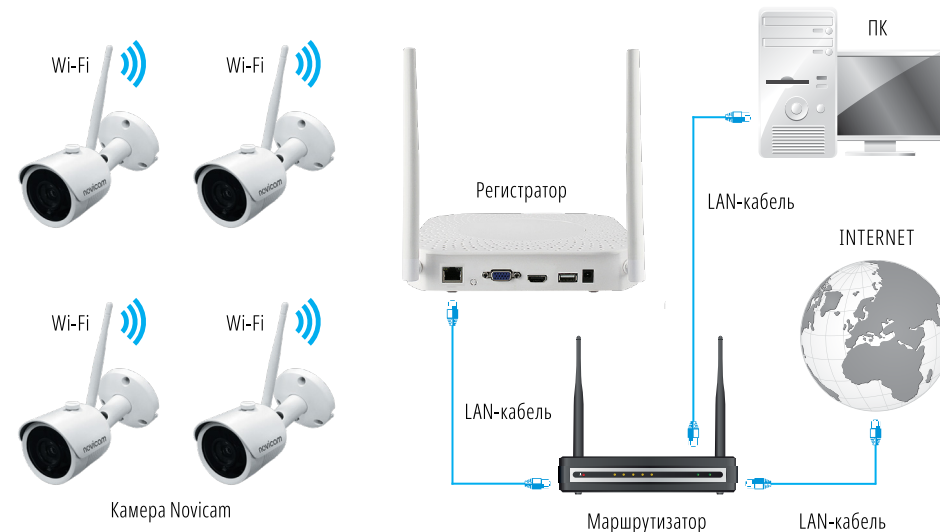
## Установка языка системы

При первом включении регистратора появляется окно выбора языка системы. Выберите необходимый язык, например, русский, и нажмите **Применить (Apply)**.



Рис.8 Установка языка

## ПРОГРАММИРОВАНИЕ И ЭКСПЛУАТАЦИЯ

## Авторизация

Для продолжения настройки введите пароль. Пароль по умолчанию – **12345**. Далее нажмите **Войти**. Система автоматически предложит сменить пароль на более сложный, для этого нажмите **Изменить**. Или нажмите **Изменить позже** для продолжения настроек.

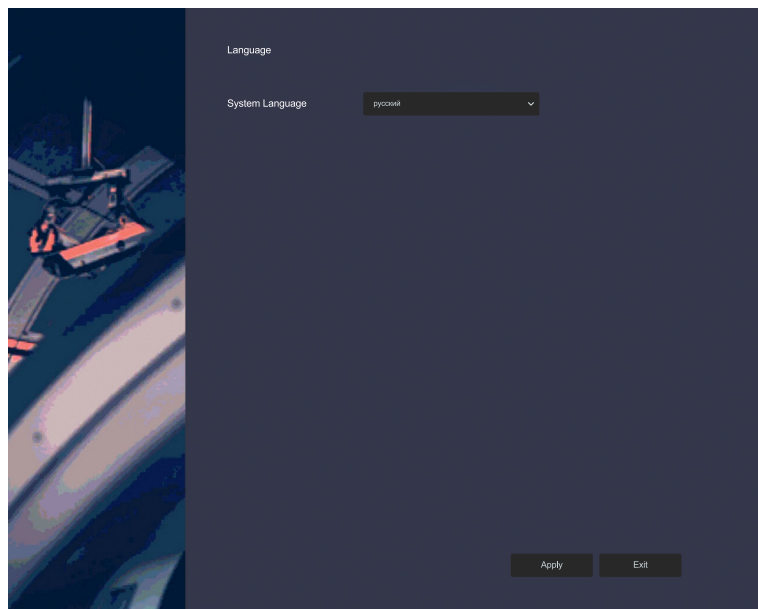

Рис.9 Авторизация в системе

## ПРОГРАММИРОВАНИЕ И ЭКСПЛУАТАЦИЯ

### Мастер настройки

В данном меню выполняются основные настройки системы для корректной работы. В нижней части экрана расположены кнопки навигации и имеют следующие функции:

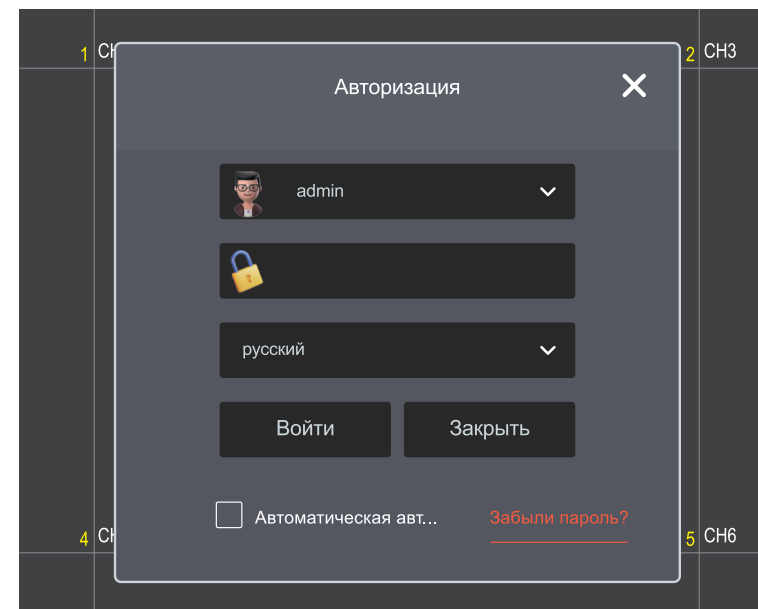
**Включить мастер** – включает/отключает запуск мастера настроек при включении регистратора, рекомендуется снять галочку, чтобы при следующем старте системы настройка не появилась;

**Предыдущий** – возвращает в предыдущий пункт мастера настройки;

**Следующий** – переход в следующий пункт мастера настройки;

**Заккрыть** – закрывает мастер настройки.

### Шаг 1

**Дата и Время.** В этом пункте устанавливаются настройки времени. Можно выбрать часовой пояс, формат отображения даты на каналах, а также точное текущее время.



Рис.10 Установка даты и времени

## ПРОГРАММИРОВАНИЕ И ЭКСПЛУАТАЦИЯ

### Шаг 2

**Сеть.** Устанавливаются сетевые настройки как вручную, так и автоматически с помощью DHCP. также доступны настройки Wi-Fi сети регистратора.

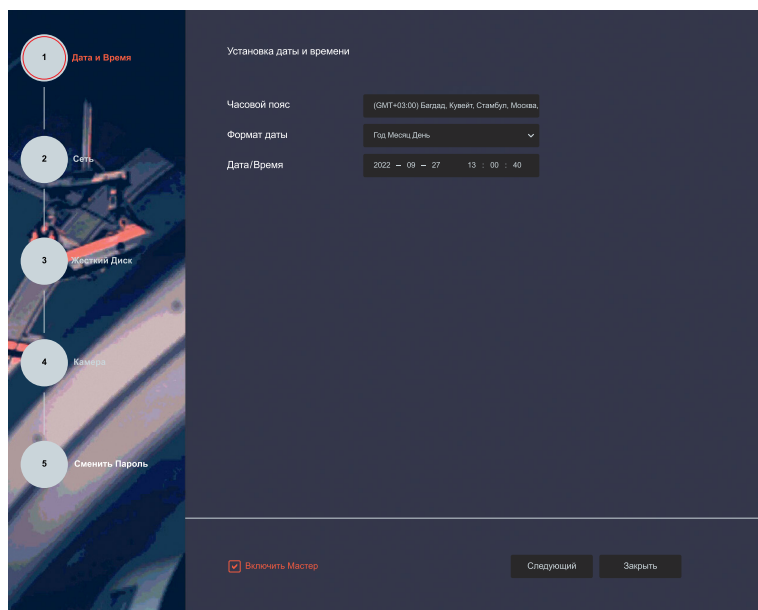

Рис.11 Настройки сети - 1

ПРОГРАММИРОВАНИЕ И ЭКСПЛУАТАЦИЯ

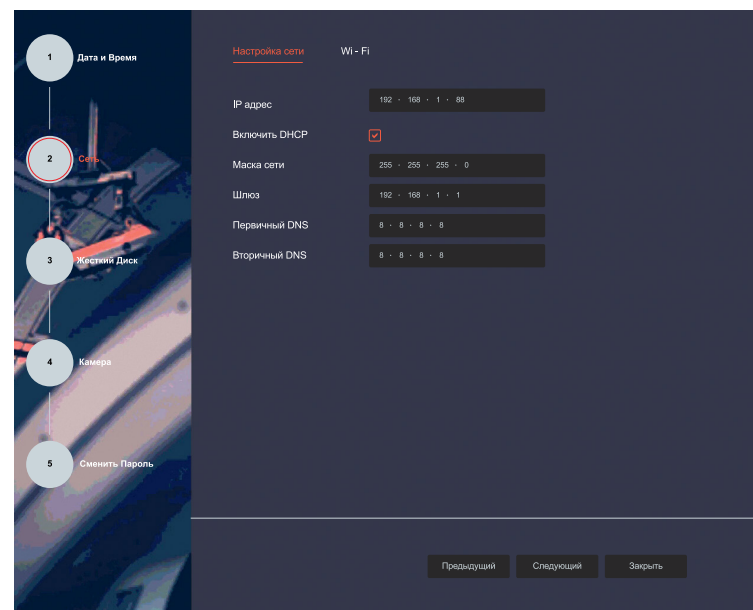

Рис.12 Настройки сети - 2

ПРОГРАММИРОВАНИЕ И ЭКСПЛУАТАЦИЯ

Шаг 3

**Жесткий диск.** Здесь отображаются характеристики и состояние подключенного HDD. Необходимо выбрать отображаемый жесткий диск и нажать **Форматировать** для его подготовки к работе.

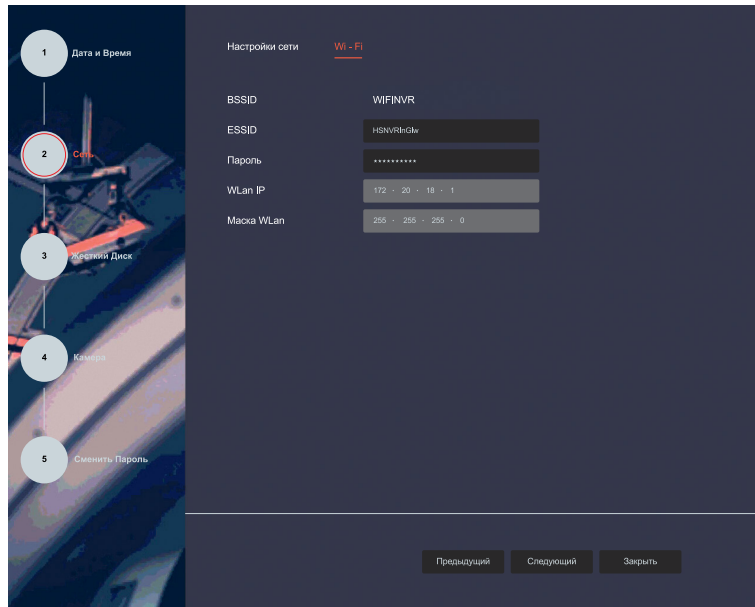

Рис.13 Жесткий диск

ПРОГРАММИРОВАНИЕ И ЭКСПЛУАТАЦИЯ

Шаг 4

**Камера.** В данном пункте на регистратор можно добавить Wi-Fi камеры, а также камеры сторонних производителей. Wi-Fi камеры идущие в комплекте по умолчанию добавлены на видеорегистратор. В случае, если камеры не отображаются в списке добавленных, нажмите Wi-Fi добавление (режим добавления активируется на 120 секунд). В этот момент на камере нажмите и удерживайте кнопку сопряжения 6 секунд. При успешном добавлении ИК-подсветка камеры подаст индикацию 4 раза. Также возможно добавить камеры вручную, нажав **Добавить**.

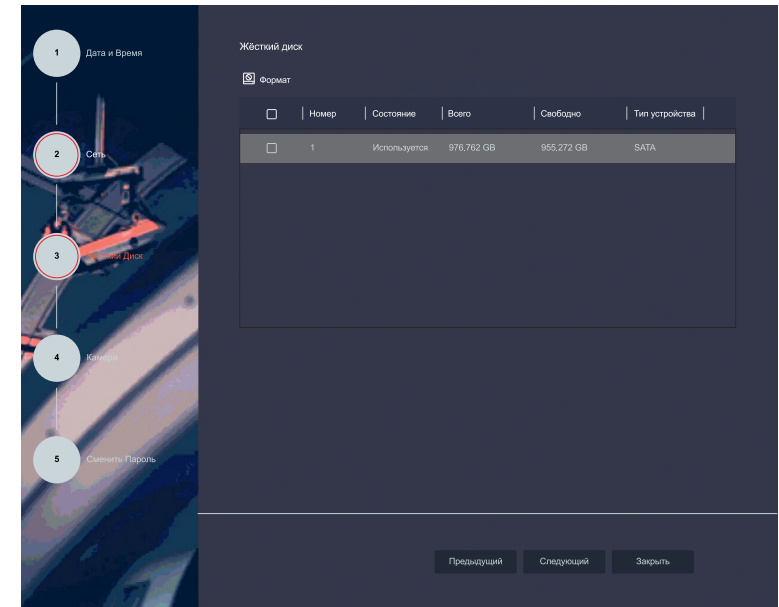

Рис.14 Добавление камер

ПРОГРАММИРОВАНИЕ И ЭКСПЛУАТАЦИЯ

Шаг 5

**Сменить пароль.** В данном пункте можно создать новый пароль администратора, а также выбрать контрольные вопросы и установить ответы на них. Это поможет восстановить пароль в случае его утери.

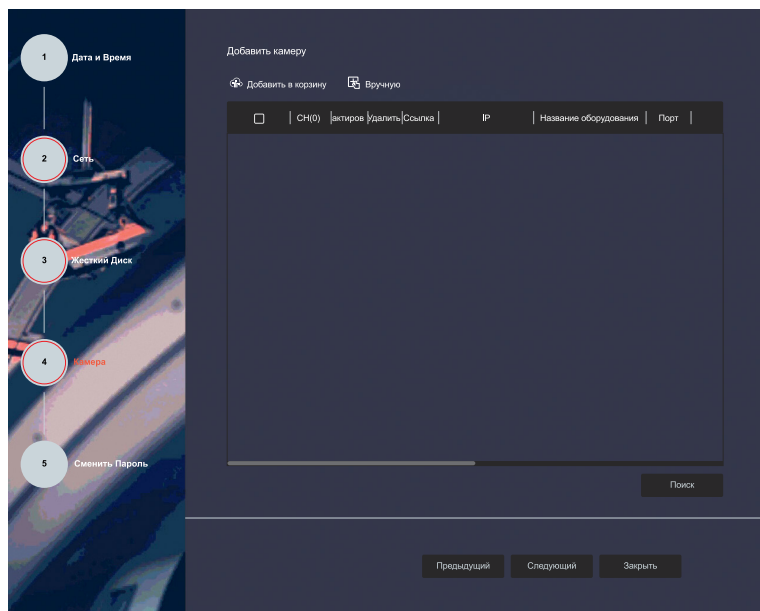

Рис.15 Смена пароля

## ПРОГРАММИРОВАНИЕ И ЭКСПЛУАТАЦИЯ

### ПОДКЛЮЧЕНИЕ ЧЕРЕЗ WEB-ИНТЕРФЕЙС

**ВНИМАНИЕ:**  
Перед началом эксплуатации убедитесь, что устройство физически подключено к рабочей сети.

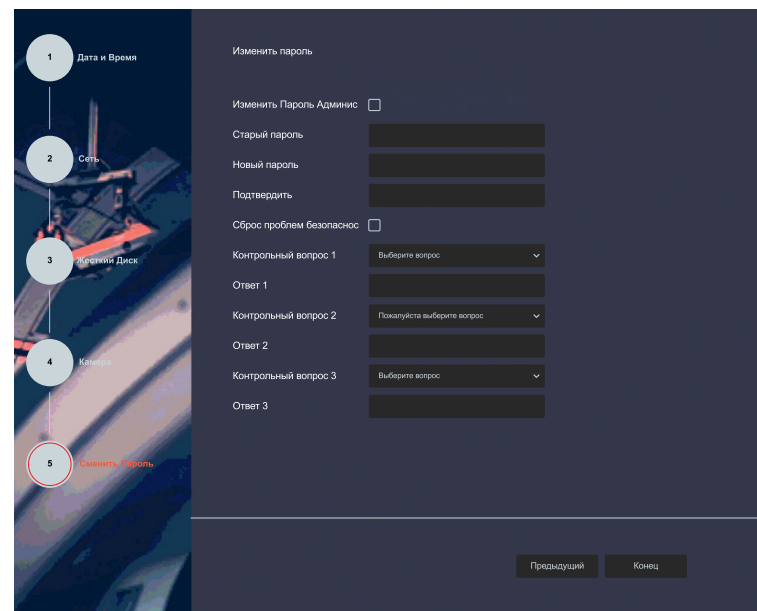
Настройки по умолчанию

- IP адрес регистратора: DHCP по умолчанию (получение IP адреса от роутера, если он отсутствует, то 192.168.0.88)
- IP адреса камер: 172.20.18.XX (последние цифры зависят от номера камеры)
- Логин: admin
- Пароль для регистратора: 12345

IP камеры не требуют дополнительной настройки сети, так как они добавлены к Wi-Fi сети видеорегистратора по умолчанию. Для дальнейшей настройки перейдите на страницу 20 данного Руководства.

#### Шаг 1

Для того чтобы узнать IP адрес Wi-Fi регистратора установите приложение **SEARCH TOOL** (находится на диске или доступно для скачивания с сайта [www.novicam.ru](http://www.novicam.ru)). На компьютере, подключенным в сеть, запустите приложение, где отобразится Wi-Fi видеорегистратор. В случае необходимости изменения сетевых настроек, пожалуйста выделите устройство и установите значения для вашей сети. Введите логин и пароль и нажмите **Modify**



Рис.16 Утилита для поиска устройств

## ПРОГРАММИРОВАНИЕ И ЭКСПЛУАТАЦИЯ

#### Шаг 2

Откройте браузер и введите IP адрес устройства в адресной строке браузера Internet Explorer.

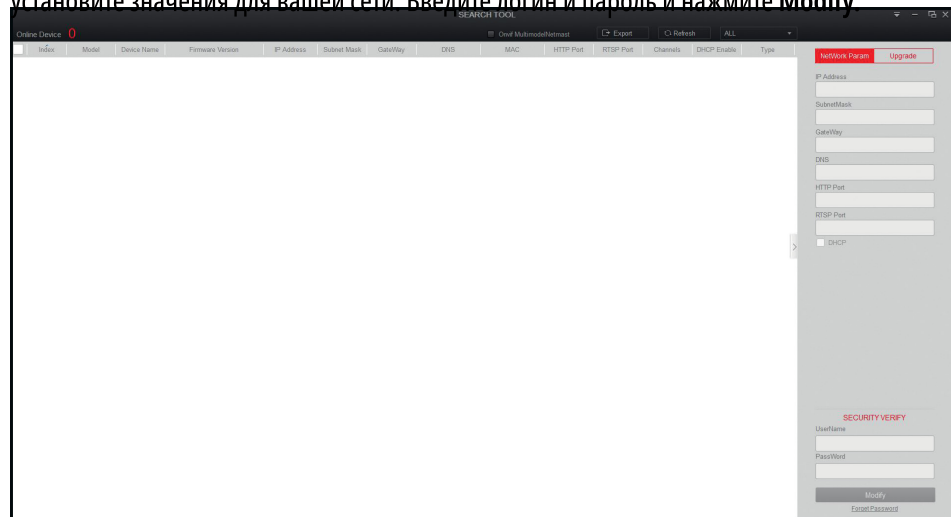
#### Шаг 3

При первом подключении к Wi-Fi комплекту на компьютере, потребуется скачать плагин, со страницы web-интерфейса и установить его.



Рис.17 Загрузка и установка плагина

После установки плагина, обновите страницу браузера и введите данные для авторизации.

ПРОГРАММИРОВАНИЕ И ЭКСПЛУАТАЦИЯ

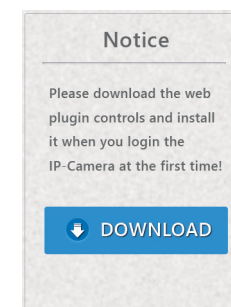

Рис.18 Авторизация в web-интерфейсе

Шаг 4

При необходимости измените пароль. Система автоматически предложит его изменить, так как пароль по умолчанию слишком прост, для этого нажмите **Изменить**. Если в данной процедуре нет необходимости, нажмите **Изменить** позже.

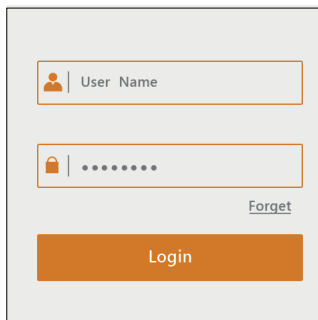

Рис.19 Уведомление об изменении пароля

ПРОГРАММИРОВАНИЕ И ЭКСПЛУАТАЦИЯ

Шаг 5

Выберите камеру для просмотра через web-интерфейс.

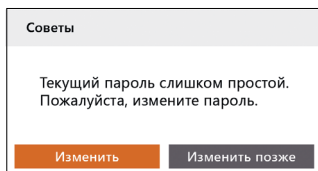

Рис.20 Просмотр камер

**ПРОГРАММИРОВАНИЕ И ЭКСПЛУАТАЦИЯ**

**ДОСТУП ЧЕРЕЗ ОБЛАЧНЫЙ СЕРВИС IPEYE**

**Шаг 1**

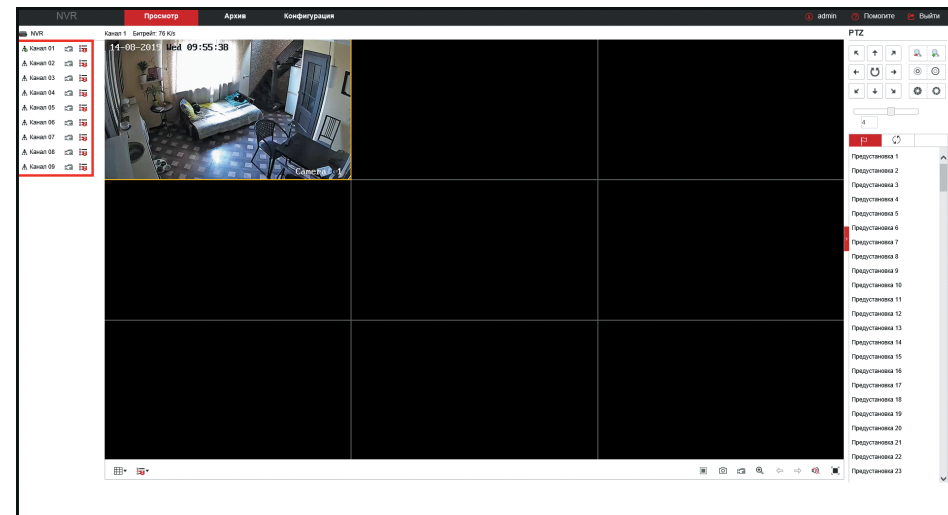
Для удаленного просмотра через облачный сервис убедитесь, что к Wi-Fi регистратору в сетевой разъем подключен интернет-кабель.

**Шаг 2**

Предварительно зарегистрируйте аккаунт на сайте [www.ipeye.ru](http://www.ipeye.ru)

Для добавление камер видеорегистратора в облачный сервис пожалуйста введите в URL строке браузера IP-адрес устройства + порт 8282. ПРИМЕР: <http://192.168.1.1:8282>

В открывшейся странице авторизуйтесь введя логин и пароль, выберите камеры которые необходимо добавить для удаленного просмотра.

\*В разделе поток обратите внимание, что камеры дублируются, но с различным потоком отображения. Для основного потока выберите строку с окончанием на ноль, для вторичного потока выберите строку с окончанием на единицу и нажмите **Добавить**.



Рис.21 Добавление камер в облако

**ПРОГРАММИРОВАНИЕ И ЭКСПЛУАТАЦИЯ**

**Шаг 2**

После успешного добавления перейдите на сайт IPEYE и авторизуйтесь под своим аккаунтом. Wi-Fi регистратор будет доступен для работы. Также можно использовать мобильное приложение IPEYE.

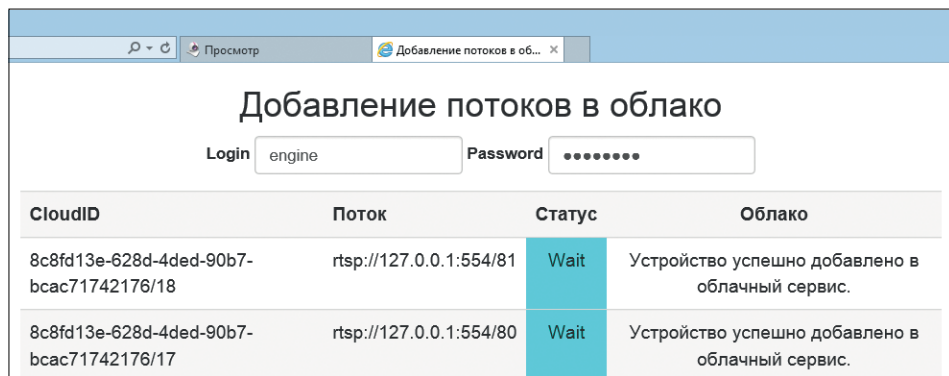

Рис.22 Удаленный просмотр IPEYE

**ПРОГРАММИРОВАНИЕ И ЭКСПЛУАТАЦИЯ**

**ДОСТУП ЧЕРЕЗ ОБЛАЧНЫЙ СЕРВИС BITVISION**

Для удаленного просмотра через облачный сервис убедитесь, что к регистратору в сетевой разъем подключен интернет-кабель и произведена настройка сети.

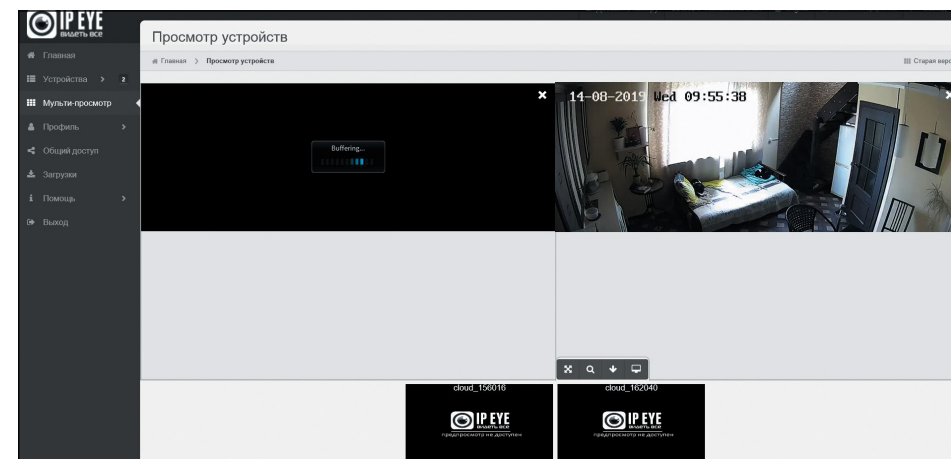
**Шаг 1**

Для активации облачного сервиса BITVISION просмотрите видеoinструкцию, просканировав QR-код, или используйте пошаговую инструкцию ниже.



**Шаг 2**

Для активации сервиса P2P войдите в пункт **Меню – Система – Продвинутый – P2P** и поставьте галочку в строке **Включить P2P**. Для сохранения настроек нажмите **Применить**.



Рис.23 Активация облачного сервиса

**ПРОГРАММИРОВАНИЕ И ЭКСПЛУАТАЦИЯ**

**Шаг 3**

Скачайте приложение **BITVISION**, просканировав QR-код или используя магазин приложений Вашего телефона.

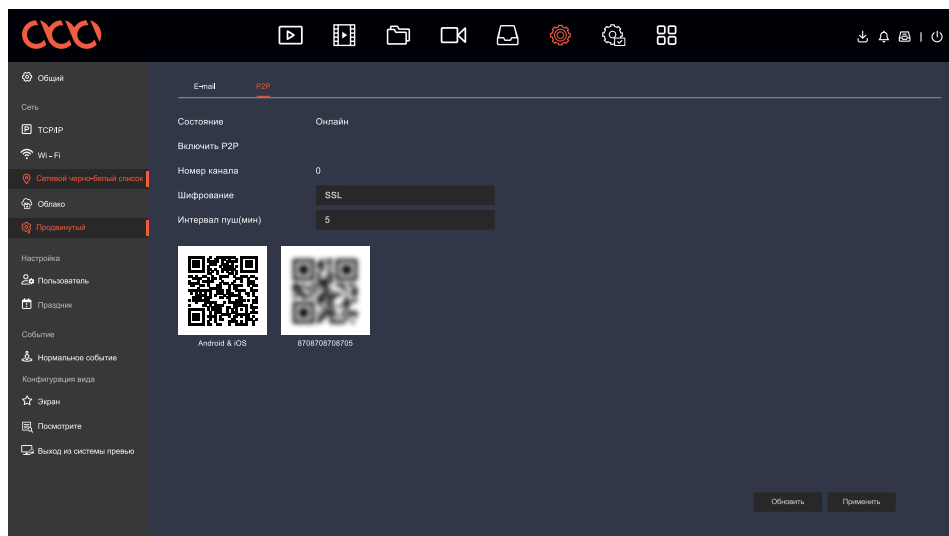

**Шаг 4**

При первом запуске приложения нажмите иконку профиля для перехода в меню.



Рис.24 Главный экран



ПРОГРАММИРОВАНИЕ И ЭКСПЛУАТАЦИЯ

Шаг 5

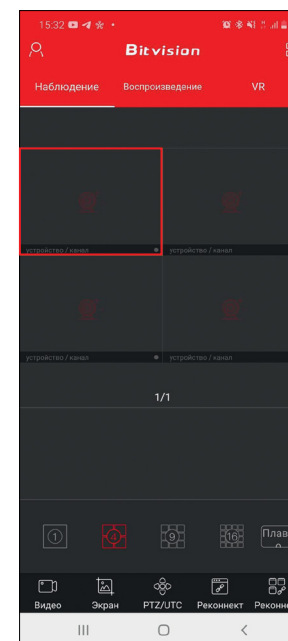
Добавьте видеорегистратор в список устройств. Для этого откройте **Диспетчер устройств** и нажмите кнопку **+** и **Добавить** в нижней части экрана.



Рис.25 Меню приложения



Рис.26 Диспетчер устройств

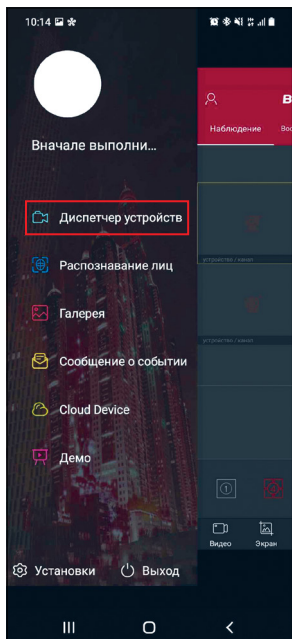

Рис.27 Добавление устройства

Далее выберите пункт IP/DDNS/SN, переключитесь на вкладку SN и введите данные:

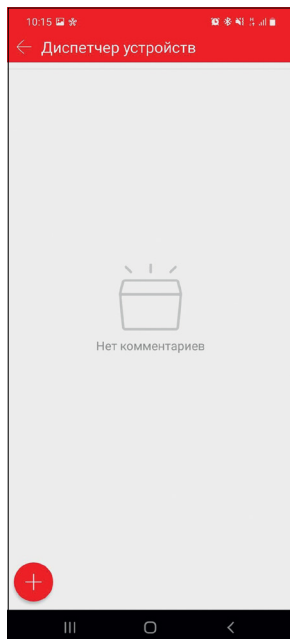
1. SN устройства, указанный в пункте P2P сетевых настроек (также можно отсканировать QR код)
2. Имя устройства, которое будет отображаться в списке устройств
3. Учетная запись (по умолчанию) – admin
4. Пароль устройства (по умолчанию) – 12345

Для добавления нажмите кнопку **Сохранить**

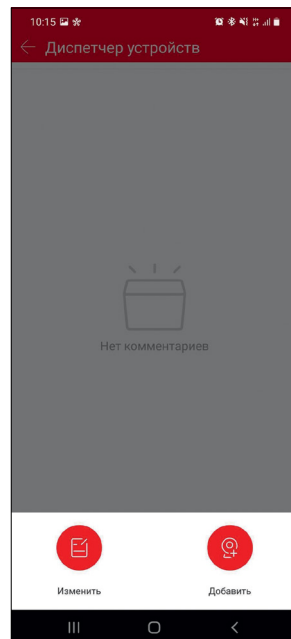
ПРОГРАММИРОВАНИЕ И ЭКСПЛУАТАЦИЯ



Рис.28 Ввод данных

Шаг 6

После успешного добавления вернитесь на главный экран, нажмите на окно просмотра, выберите нужные камеры и нажмите **OK**.



Рис.29 Выбор окна просмотра



Рис.30 Выбор канала

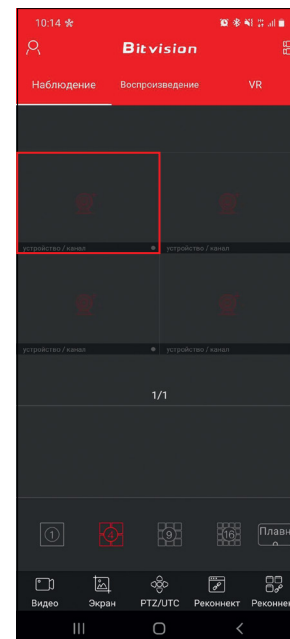

Рис.31 Просмотр

## СПЕЦИФИКАЦИЯ

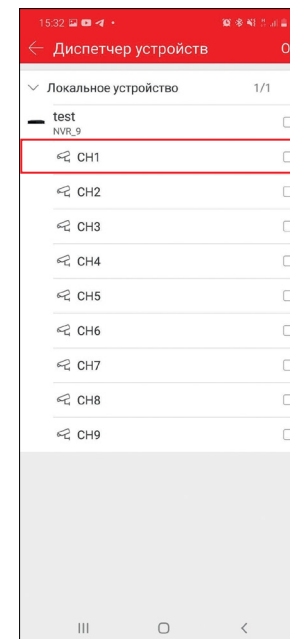
ВИДЕОКАМЕРА	Novicam WIFI KIT 1204
Тип камеры	Уличная всепогодная
Исполнение корпуса	Пуля
<b>ЭЛЕКТРОНИКА</b>	
Матрица	1/2.9" Full HD CMOS Sensor
Максимальное разрешение	1080p
Операционная система	Интегрированная OS Linux
Формат сжатия видео / аудио	H.265+, H.265, H.264+, H.264
<b>ГРАФИЧЕСКИЙ ИНТЕРФЕЙС</b>	
Чувствительность	0.01 люкс (цвет), 0 люкс (ИК вкл.)
ИК-фильтр	Механический
Электронный затвор	Авто/Ручной (1/25~1/100 000 с)
Соотношение сигнал / шум	>52 дБ
<b>СИСТЕМНЫЕ ВОЗМОЖНОСТИ</b>	
Настройка изображения	Насыщенность / Яркость / Контрастность / Резкость Зеркало / Баланс белого / FLK (Контроль мерцания)
Настройка канала	Настройка детектора движения, Цвет изображения, Имя, Текст (4 зоны), Дата, Время
Настройка экспозиции	Авто / Вручную
Баланс белого	Авто / Вручную
Подавление мерцания	50/60 Гц
Технология шумоподавления	3D-DNR
Настройка скрытой зоны	3 зоны
Детекция движения	Есть

## СПЕЦИФИКАЦИЯ

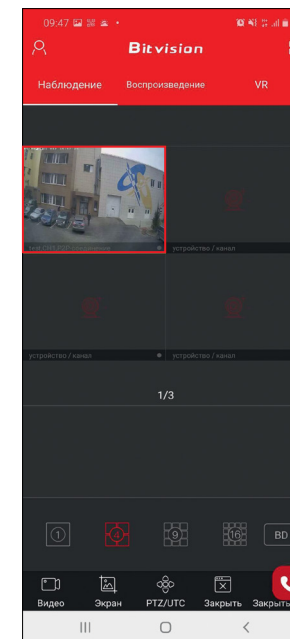
ВИДЕОКАМЕРА	Novicam WIFI KIT 1204
<b>СИСТЕМНЫЕ ВОЗМОЖНОСТИ</b>	
Зеркальное отображение	По горизонтали / По вертикали / Оба
Режим день / ночь	Авто
<b>ОПТИКА</b>	
Объективы	3.6 мм
Угол обзора по диагонали	95°
Угол обзора по горизонтали	79°
Угол обзора по вертикали	43°
<b>ФОКУСИРОВКА</b>	
Зум Оптический / Цифровой	– / Есть
<b>ИК-ПОДСВЕТКА</b>	
Дальность ИК-подсветки	25 метров
Длина волны ИК-света	850 нм
Продолжительность работы ИК	20 000 часов
<b>ИНТЕРФЕЙСЫ</b>	
Цифровой выход	Основной поток: 1080p (1920×1080) 15 к/с Дополнительный поток: (720×480) 15 к/с
<b>Wi-Fi</b>	
Стандарт Wi-Fi	802.11b/g/n
Расстояние Wi-Fi	300 метров
Максимальная скорость передачи по Wi-Fi	150 Мбит/с
Протоколы	TCP/IP, ICMP, RTP, RTSP, RTCP
Битрейт на канал	32 кбит – 2048 кбит

## СПЕЦИФИКАЦИЯ

<b>ВИДЕОКАМЕРА</b>	<b>Novicam WIFI KIT 1204</b>
<b>ТРЕВОГА</b>	
Условия срабатывания	Детекция движения
Действие	Уведомление центру наблюдения
<b>ФИЗИЧЕСКИЕ ПАРАМЕТРЫ</b>	
Класс защиты	Пыле- и влагозащита IP67
Дальность передачи видео	до 300 метров
Размеры (Ø×Д)	Ø73×166 мм
Рабочая температура	-20°C ... +60°C
Энергопотребление	DC 12 В±10% 0.5 А (ИК вкл.)

## СПЕЦИФИКАЦИЯ

<b>ВИДЕОРЕГИСТРАТОР</b>	<b>Novicam WIFI KIT 1204</b>	
Тип регистратора	Внутренний	
<b>СИСТЕМА</b>		
Процессор	ARM Cortex A7 Quad-core Processor	
Производительность	Мультиплекс (одновременно: живое видео, запись, воспроизведение, сеть, архивирование, меню)	
Операционная система	Интегрированная OS Linux	
Графический интерфейс	Русифицирован. Основное, всплывающее и быстрое меню	
Ограничение доступа	Администратор + Пользователь (установка прав доступа, ручная блокировка)	
Журнал событий	Тип, дата и время события, подтип	
<b>ВИДЕО/АУДИО</b>		
Видеовыход	1×HDMI   1×VGA	
Аудиовыход	1×RCA 1×HDMI	
Формат записи видео/аудио	H.265+, H.265, H.264+, H.264	
Вывод на экран	Деление 1/4/8/9 каналов, зум, переключение каналов, скрытие камеры Настройка выхода (стандарт, светлый, мягкий, яркий)	
Живое видео	1×8 Мп (3840×2160) × 30 к/с 1×4 Мп (2688×1520) × 30 к/с 2×3 Мп (2048×1536) × 30 к/с	4×1080p (1920×1080) × 20 к/с 4×720p (1280×720) × 30 к/с 9×D1 (720×576) × 30 к/с
Запись	9×8 Мп (3840×2160) / 1080p (1920×1080) / 960p (1280×960) / 720p (1280×720) / D1 (720×576)	
Воспроизведение	1×8 Мп (3840×2160) × 30 к/с 1×4 Мп (2688×1520) × 30 к/с 2×3 Мп (2048×1536) × 30 к/с	4×1080p (1920×1080) × 20 к/с 4×720p (1280×720) × 30 к/с 9×D1 (720×576) × 30 к/с

## СПЕЦИФИКАЦИЯ

ВИДЕОРЕГИСТРАТОР	Novicam WIFI KIT 1204
<b>ВИДЕО/АУДИО</b>	
Сеть	9×8 Мп (3840×2160) / 1080p (1920×1080) / 960p (1280×960) / 720p (1280×720) / D1 (720×576)
Режимы записи	Ручной По расписанию / По движению
Настройка каналов	Независимые для каждого: Параметры записи, Настройка детектора движения, Маскировка области (4 зоны), Цвет изображения, Отображение имени и даты
Объем записи на канал	10 Мбит – 106 Гб/сутки 8 Мбит – 84 Гб/сутки 6 Мбит – 63 Гб/сутки 4 Мбит – 42 Гб/сутки 1 Мбит – 11 Гб/сутки 128 Кбит – 1.32 Гб/сутки 32 Кбит – 0.33 Гб/сутки (указан максимум, фактический зависит от скорости и качества записи)
Поиск	По дате / времени По событию
Режимы воспроизведения	Вперед и назад / Нормальное / Покадровое / Замедленное (×½, ×¼, ×⅛) / ускоренное (×2 – ×32)
<b>ИНТЕРФЕЙСЫ</b>	
SATA	1×SATA 3.5" до 8Тб: HDD – основное хранение данных / S.M.A.R.T. / инфо: статус, общая емкость, доступная емкость
USB	1×USB 2.0: Flash – архивирование, обновление ПО, конфигурация / инфо: статус, емкость, содержание Мышь – управление видеорегистратором (в комплекте)
<b>СЕТЬ</b>	
Порт RJ45	1×10/100 Мбит (TCP/IP, HTTP, UPnP, DNS, NTP, SMTP, DHCP, FTP, DDNS, RTP, RTSP, RTCP)

## СПЕЦИФИКАЦИЯ

ВИДЕОРЕГИСТРАТОР	Novicam WIFI KIT 1204
<b>СЕТЬ</b>	
WEB браузер	IE (Windows 10/8/7)
CMS программа	CMS WIFI KIT (Windows 10/8/7) – 64 канала на экран
Облачный сервис	Cloud P2P: IPEYE (Windows 10/8/7) IPEYE, (Android/iPhone/iPad)
<b>ТРЕВОГА</b>	
Условия срабатывания	Детекция движения / Системный сбой / Ошибка диска
Действие	Запись / Вывод изображения на монитор / Сигнал / Уведомление центру наблюдения / Уведомление по E-mail (картинка)
<b>ФИЗИЧЕСКИЕ ПАРАМЕТРЫ</b>	
Температурный режим	-10 °C ... +55 °C
Размеры (Ш×В×Г)	220×40×217 мм
Питание	Постоянное 12 В, 2 А, мощность 24 Вт, Внешний адаптер 100~240 В, 50/60 Гц (в комплекте)

## ДОПОЛНИТЕЛЬНАЯ ИНФОРМАЦИЯ

### 1. ТРАНСПОРТИРОВКА И ХРАНЕНИЕ

- 1.1. Оборудование в транспортной таре перевозится любым видом крытых транспортных средств согласно действующим нормативам.
- 1.2. Условия транспортирования оборудования должны соответствовать условиям хранения 5 по ГОСТ 15150-69.
- 1.3. Хранение оборудования устройства в транспортной таре на складах изготовителя регламентируется условиями 1 по ГОСТ 15150-69.

### 2. УТИЛИЗАЦИЯ

Утилизацию продукции, содержащей электронные компоненты, необходимо производить в соответствии с местными законами и нормативными актами. Для подробной информации о правилах утилизации обратитесь к местным органам власти.

## ГАРАНТИЙНЫЙ ТАЛОН

### ▶ ГАРАНТИЙНЫЕ ОБЯЗАТЕЛЬСТВА

Novicam™ гарантирует исправность изделия и его нормальную работу в течение трех лет, начиная с даты технического контроля, указанной в данном гарантийном талоне, при соблюдении условий, изложенных в Руководстве пользователя.

Если в течение гарантийного срока в изделии обнаружится заводской дефект, Novicam™ по настоящей гарантии бесплатно произведет ремонт/замену изделия или его дефектных деталей в соответствии с приведенными ниже Условиями гарантийного обслуживания. Ремонт/замена изделия или его дефектных деталей может производиться с использованием новых или восстановленных деталей по решению Novicam™. В случае, если приобретенное Вами изделие марки Novicam™ будет нуждаться в гарантийном обслуживании, просим Вас обратиться к дилеру, у которого Вы приобрели данное изделие или в Единую службу поддержки (тел. 8 495 215 5490).

### ▶ УСЛОВИЯ ГАРАНТИЙНОГО ОБСЛУЖИВАНИЯ

1. В соответствии с данной гарантией Novicam™ дает обязательства на свое усмотрение осуществить ремонт или замену изделия, на которое распространяются условия настоящей гарантии. Novicam™ не несет ответственности за любой ущерб или убытки, связанные с данным изделием, включая материальные и нематериальные потери, а именно: средства, уплаченные при покупке изделия, потери прибыли, доходов, данных при использовании изделия или других связанных с ним изделий, а также косвенные, случайные или вытекающие как следствие потери или убытки.
2. Услуги по гарантийному обслуживанию могут быть оказаны в период до окончания гарантийного срока и только по предъявлении потребителем вместе с дефектным изделием гарантийного талона с четко проставленным на нем штампом ОТК. Novicam™ может потребовать от потребителя предъявления дополнительных доказательств факта покупки изделия, необходимых для подтверждения сведений, указанных в гарантийном талоне. Novicam™ может отказать в бесплатном гарантийном обслуживании, если информация на штампе ОТК нечитаема (невозможно разобрать дату проведения технического контроля). Настоящая гарантия не распространяется также на изделия с измененным или неразборчивым серийным номером.
3. Во избежание повреждения, потери или удаления данных с носителей информации просим Вас извлекать такие устройства до передачи изделия на гарантийное обслуживание.

## ГАРАНТИЙНЫЙ ТАЛОН

4. Все дефектные изделия/детали, которые подверглись замене на новые, переходят в собственность Novicam™.
5. Настоящая гарантия не распространяется на:
  - 5.1. периодическое обслуживание, ремонт или замену частей в связи с их естественным износом\*;
  - 5.2. расходные материалы (компоненты), которые требуют периодической замены на протяжении срока службы изделия, например, элементы питания;
  - 5.3. риски, связанные с транспортировкой Вашего изделия «до» и «от» Novicam™;
  - 5.4. повреждения или модификации в результате:
    - а. неправильной эксплуатации, включая:
      - неправильное обращение, повлекшее физические, косметические повреждения или повреждения поверхности, деформацию изделия или повреждение жидкокристаллических дисплеев;
      - нарушение правил и условий установки, эксплуатации и обслуживания изделия, изложенных в Руководстве пользователя и другой документации, передаваемой потребителю в комплекте с изделием;
      - установку или использование изделия с нарушением технических стандартов и норм безопасности, действующих в стране установки или использования;
    - б. использования программного обеспечения, не входящего в комплект поставки изделия или в результате неправильной установки программного обеспечения, входящего в комплект изделия;
    - в. использования изделия с аксессуарами, периферийным оборудованием и другими устройствами, тип, состояние и стандарт которых не соответствует рекомендациям изготовителя изделия;
    - г. ремонта или попытки ремонта, произведенных лицами или организациями, не являющимися Novicam или официальными сервис-центрами Novicam™;
    - д. регулировки или переделки изделия без предварительного письменного согласия Novicam™;
    - е. небрежного обращения;

## ГАРАНТИЙНЫЙ ТАЛОН

- ж. несчастных случаев, пожаров, попадания насекомых, инородных жидкостей, химических веществ, других веществ, затопления, вибрации, высокой температуры, неправильной вентиляции, колебания напряжения, использования повышенного или неправильного питания или входного напряжения, облучения, электростатических разрядов, включая разряд молнии и иных видов внешнего воздействия или влияния.
6. Настоящая гарантия распространяется исключительно на аппаратные компоненты изделия. Гарантия не распространяется на программное обеспечение.
7. Срок службы изделия 7 лет.
  - а. По истечении срока службы изделие необходимо снять с эксплуатации (оно подлежит списанию).
  - б. При невыполнении указанных действий и дальнейшей эксплуатации изделия, оно может стать причиной появления неполадок в системе и нести угрозу для:
    - другого имущества;
    - жизни и здоровью людей;
    - окружающей среды.
  - в. После истечения срока службы вся и любая ответственность в полном объеме возлагается на лицо, изделие использующее.

\* Под естественным износом понимается ожидаемое уменьшение пригодности детали в результате износа или обычного воздействия окружающей среды. Интенсивность износа и долговечность детали, зависит от условий ее работы (характера нагрузки, величины удельного давления, температуры и т. д.), а также материала детали, регулировки, смазки, своевременности и тщательности выполнения работ по техническому обслуживанию, соблюдения правил и условий эксплуатации видеокамеры, изложенных в Руководстве пользователя видеокамер Novicam™.

Адреса Авторизированных Сервисных Центров (АСЦ)  
Вы можете посмотреть на сайте [www.novicam.ru](http://www.novicam.ru)

Собрано в Китае  
по заказу и под контролем НОВИКАМ РОССИЯ



ОТДЕЛ  
ТЕХНИЧЕСКОГО  
КОНТРОЛЯ  
**novicam**

